

# SEITENTASCHEN X-BAG

Side bags X-Bag | Sacoche latérales X-Bag | Bolsas laterales X-Bag | Borse laterali X-Bag

Art.-Nr: **30168-002 / 30189-002**

Zubehör  
Accessories  
Accessoires

Flaschenhalter/Gurt  
Bottle Harness  
Harnais de bouteille

Dry Bag + Taschenhalter  
Dry Bag + Bag Holder  
Dry Bag + Support de sac



Vor der Montage sollten Sie die Anweisungen sorgfältig von Anfang bis Ende durchlesen. Ein Missachten der empfohlenen Montage- und Installationsanweisungen führt zum Verlust der Garantie. Der Hersteller haftet nicht für Schäden, Verletzungen oder den Tod, die durch unsachgemäße Verwendung und Installation der Produkte entstehen. Durch die Installation dieser Produkte akzeptiert der Benutzer alle Haftungsrisiken. Knöpfe, Bolzen, Schrauben, Gurte und Schlösser müssen regelmäßig auf Anzeichen von Verschleiß, Korrosion und Ermüdung überprüft werden. Fahren Sie niemals mit einem offenen oder unverschlossenen Schloss, Knopf oder Gestell. Die Schlösser sind so konzipiert, um Vandalismus und Diebstahl abzuschrecken, dürfen jedoch nicht als diebstahlsicher betrachtet werden. Entfernen Sie wertvolle Ausrüstung, wenn Ihr Fahrzeug längere Zeit unbeaufsichtigt bleibt. Überprüfen Sie die länderspezifischen Gesetze bezüglich Transportsystemen und der Projektion von Objekten über den Fahrzeugumfang hinaus. Beachten Sie die Breite und Höhe Ihrer Ladung. Alle Ladungen beeinflussen das Fahrverhalten des Fahrzeugs. Zu Ihrer Sicherheit und der Ihres Fahrzeug- und Gepäcksystems beachten Sie alle geltenden Geschwindigkeitsbegrenzungen und Verkehrswarnungen. Passen Sie Ihre Geschwindigkeit den Straßen- und Ladungsbedingungen an. Konsultieren Sie Ihren Wunderlich-Händler, wenn Sie Fragen zu den Betriebsabläufen und Grenzen der Produkte haben. Verwenden Sie Träger und Zubehör nicht für andere Zwecke als die, für die sie konzipiert wurden. Überschreiten Sie nicht ihre Tragfähigkeit. Ein Nichtbefolgen dieser Richtlinien oder der Produktanweisungen führt zum Verlust der Garantie. Stoffe und Kunststoffkomponenten können durch langes Einwirken von Umwelteinflüssen wie UV-Strahlung etc. verfärben bzw. abnutzen. Stellen Sie sicher, dass die Lasten gleichmäßig innerhalb des Topcases oder der Tasche verteilt sind. Wasserdichte Reißverschlüsse und Regenabdeckungen garantieren nicht, dass die Tasche vollständig wasserdicht ist.

*Before installation, carefully read the instructions from start to finish. Failure to follow the recommended mounting and installation instructions will void the warranty. The manufacturer is not liable for any damages, injuries, or death resulting from improper use and installation of the products. By installing these products, the user accepts all liability risks. Knobs, bolts, screws, straps, and locks must be regularly inspected for signs of wear, corrosion, and fatigue. Never drive with any lock, knob, or rack in an open or unlocked position. Locks are designed to deter vandalism and theft but should not be considered theft-proof. Remove valuable equipment if your vehicle will be unattended for an extended period. Check country-specific laws regarding transportation systems and the projection of objects beyond the vehicle's perimeter. Be mindful of the width and height of your cargo. All loads affect the vehicle's driving behavior. For your safety and that of your vehicle and luggage system, observe all posted speed limits and traffic cautions. Adjust your speed according to road and load conditions. Consult your Wunderlich dealer if you have questions about product operations and limitations. Do not use carriers and accessories for purposes other than those for which they were designed. Do not exceed their carrying capacity. Failure to comply with these guidelines or product instructions will void the warranty. Fabrics and plastic components may discolor or wear out due to prolonged exposure to environmental factors such as UV radiation, etc. Ensure that loads are evenly distributed within the top case or bag. Waterproof zippers and rain covers do not guarantee that the bag is completely waterproof.*

*Avant le montage, lisez attentivement les instructions du début à la fin. Le non-respect des instructions recommandées de montage et d'installation annulera la garantie. Le fabricant décline toute responsabilité pour les dommages, blessures ou décès résultant d'une utilisation et d'une installation incorrectes des produits. En installant ces produits, l'utilisateur accepte tous les risques de responsabilité. Les boutons, boulons, vis, sangles et serrures doivent être régulièrement inspectés pour détecter les signes d'usure, de corrosion et de fatigue. Ne jamais conduire avec un cadenas, un bouton ou un support ouvert ou non verrouillé. Les serrures sont conçues pour dissuader le vandalisme et le vol mais ne doivent pas être considérées comme étant à l'épreuve du vol. Retirez les équipements de valeur si votre véhicule reste sans surveillance pendant une période prolongée. Vérifiez les lois spécifiques à chaque pays concernant les systèmes de transport et la projection d'objets au-delà du périmètre du véhicule. Soyez conscient de la largeur et de la hauteur de votre cargaison. Toutes les charges affectent le comportement de conduite du véhicule. Pour votre sécurité et celle de votre véhicule ainsi que de votre système de bagages, respectez toutes les limitations de vitesse affichées et les avertissements de circulation. Adaptez votre vitesse aux conditions de la route et de la charge transportée. Consultez votre revendeur Wunderlich si vous avez des questions sur le fonctionnement et les limites des produits. N'utilisez pas les porte-bagages et accessoires à d'autres fins que celles pour lesquelles ils ont été conçus. Ne dépassez pas leur capacité de charge. Le non-respect de ces directives ou des instructions du produit annulera la garantie. Les tissus et composants en plastique peuvent se décolorer ou s'user en raison d'une exposition prolongée à des facteurs environnementaux tels que les rayons UV, etc. Assurez-vous que les charges sont réparties uniformément à l'intérieur du top case ou du sac. Les fermetures éclair étanches et les couvertures de pluie ne garantissent pas que le sac est complètement étanche.*

30168-002

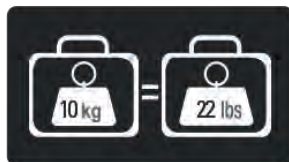

**MAXIMALES GEWICHT**  
*MAXIMUM WEIGHT*  
*POIDS MAXIMUM*



**MAXIMALE GESCHWINDIGKEIT BEACHTEN**  
*OBSERVE THE MAXIMUM SPEED*  
*RESPECTER LA VITESSE MAXIMALE*



**AUSGEGLICHENE GEWICHTSVERTEILUNG**  
*BALANCED WEIGHT DISTRIBUTION*  
*RÉPARTITION ÉQUILIBRÉE DU POIDS*



**PRODUKTE IMMER SICHERN UND VER-/ENTRIEGLN**  
*ALWAYS SECURE AND LOCK PRODUCTS*  
*TOUJOURS FIXER ET VERROUILLER LES PRODUITS*



**NUR EMPFOHLENE REINIGUNGSPRODUKTE VERWENDEN**  
*ONLY USE RECOMMENDED CLEANING PRODUCTS*  
*UTILISEZ UNIQUEMENT LES PRODUITS DE NETTOYAGE RECOMMANDÉS*



**TASCHEN SIND NICHT DAZU BESTIMMT, ZERBRECHLICHE GEGENSTÄNDE ZU SCHÜTZEN**  
*BAGS ARE NOT DESIGNED TO PROTECT FRAGILE OBJECTS*  
*LES SACOCHES NE SONT PAS CONÇUES POUR PROTÉGER LES OBJETS FRAGILES*



**64L FASSUNGSVERMÖGEN (SET)**  
*64L CAPACITY (SET)*  
*CAPACITÉ DE 64L (ENSEMBLE)*



**DOPPELVERRIEGELUNGSSYSTEM**  
*DOUBLE LOCKING SYSTEM*  
*SYSTÈME DE DOUBLE VERROUILLAGE*



**ROLLSYSTEM**  
*ROLL SYSTEM*  
*SYSTÈME DE ROULEMENT*



**UV-BESTÄNDIGKEIT NACH ISO 105 A 02 NOTE 5 VON 5 (GETESTET 1500 STUNDEN)**  
*UV RESISTANCE / ISO 105 A 02 GRADE 5 / 5 (TESTED 1500H)*  
*RÉSISTANCE AUX UV SELON LA NORME ISO 105 A 02 NOTE 5 SUR 5 (TESTÉ 1500 HEURES)*

30189-002

 **WARNING!**

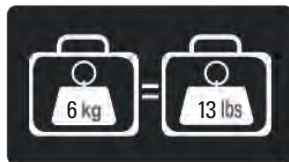

**MAXIMALES GEWICHT**  
*MAXIMUM WEIGHT*  
*POIDS MAXIMUM*



**MAXIMALE GESCHWINDIGKEIT BEACHTEN**  
*OBSERVE THE MAXIMUM SPEED*  
*RESPECTER LA VITESSE MAXIMALE*



**AUSGEGICHENE GEWICHTSVERTEILUNG**  
*BALANCED WEIGHT DISTRIBUTION*  
*RÉPARTITION ÉQUILIBRÉE DU POIDS*



**PRODUKTE IMMER SICHERN UND VER-/ENTRIEGELN**  
*ALWAYS SECURE AND LOCK PRODUCTS*  
*TOUJOURS FIXER ET VERROUILLER LES PRODUITS*



**NUR EMPFOHLENE REINIGUNGSPRODUKTE VERWENDEN**  
*ONLY USE RECOMMENDED CLEANING PRODUCTS*  
*UTILISEZ UNIQUEMENT LES PRODUITS DE NETTOYAGE RECOMMANDÉS*



**TASCHEN SIND NICHT DAZU BESTIMMT, ZERBRECHLICHE GEGENSTÄNDE ZU SCHÜTZEN**  
*BAGS ARE NOT DESIGNED TO PROTECT FRAGILE OBJECTS*  
*LES SACOCHES NE SONT PAS CONÇUES POUR PROTÉGER LES OBJETS FRAGILES*



**60L FASSUNGSVERMÖGEN (SET)**  
*60L CAPACITY (SET)*  
*CAPACITÉ DE 60L (ENSEMBLE)*



**DOPPELVERRIEGELUNGSSYSTEM**  
*DOUBLE LOCKING SYSTEM*  
*SYSTÈME DE DOUBLE VERROUILLAGE*



**ROLLSYSTEM**  
*ROLL SYSTEM*  
*SYSTÈME DE ROULEMENT*



**IPX6**

1



2



3



4



6



5



Die Tasche kann nur verriegelt werden, wenn die Haken vollständig eingeschoben sind.

*The bag can only be locked when the hooks are fully inserted.*

*Le sac ne peut être verrouillé que lorsque les crochets sont complètement insérés.*



6



7

# SCHLIEßZYLINDER TAUSCHEN SEITENTASCHE X-BAG

Replace lock cylinder side bag X-BAG | Remplacer le cylindre de serrure sacoche latérale X-BAG | Reemplazar el cilindro de cerradura bolsa lateral X-BAG | Sostituire il cilindro della serratura borsa laterale X-BAG

Art.-Nr: 30164-100

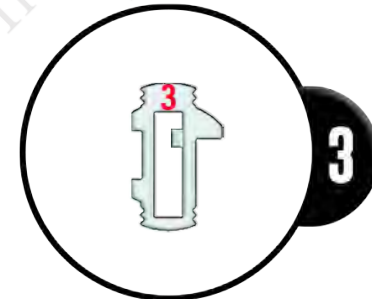
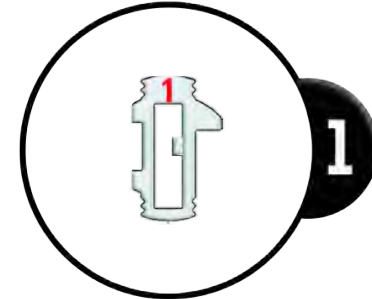
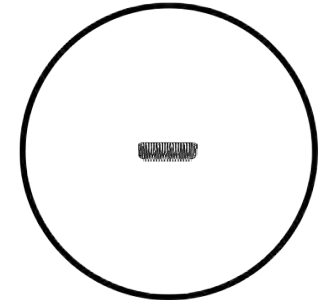

## LEGENDE/KEY/FILE LÉGENDE

- Anbau Tipp**  
Fitting tip  
Astuce de montage
- Achtung**  
Attention  
Attention
- Vergrößerung**  
Magnification  
Grossissement
- Montagepaste**  
Fitting lubricant  
Lubrifiant de montage

- Schraube**  
Screw  
Vis
- Schraubensicherung**  
Thread locking fluid  
Freinfiets
- Drehmoment**  
Torque  
Torque
- Reiniger**  
Cleaner  
Nettoyant

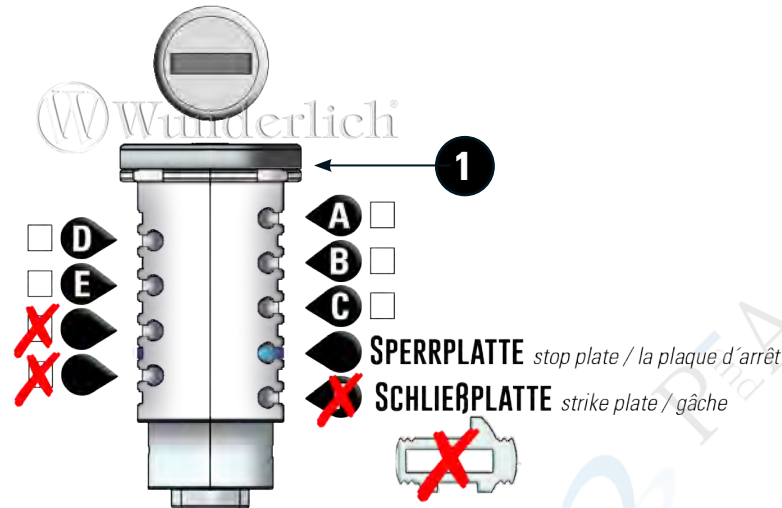

#	Bauteil component composant	DE Die Farben der Abbildungen dienen nur der Veranschaulichung. EN The colors are for illustrating purposes only. FR Les couleurs utilisées sont à titre indicatif seulement.	DIN	ISO	Menge quantity quantité
1	Codierset/ Coding kit				1

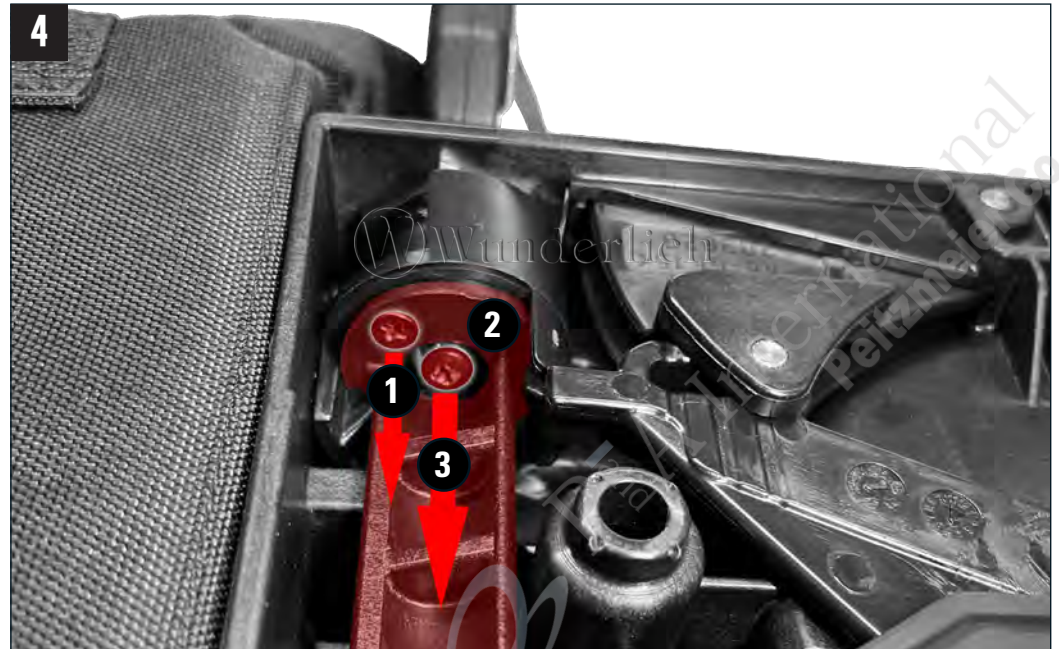
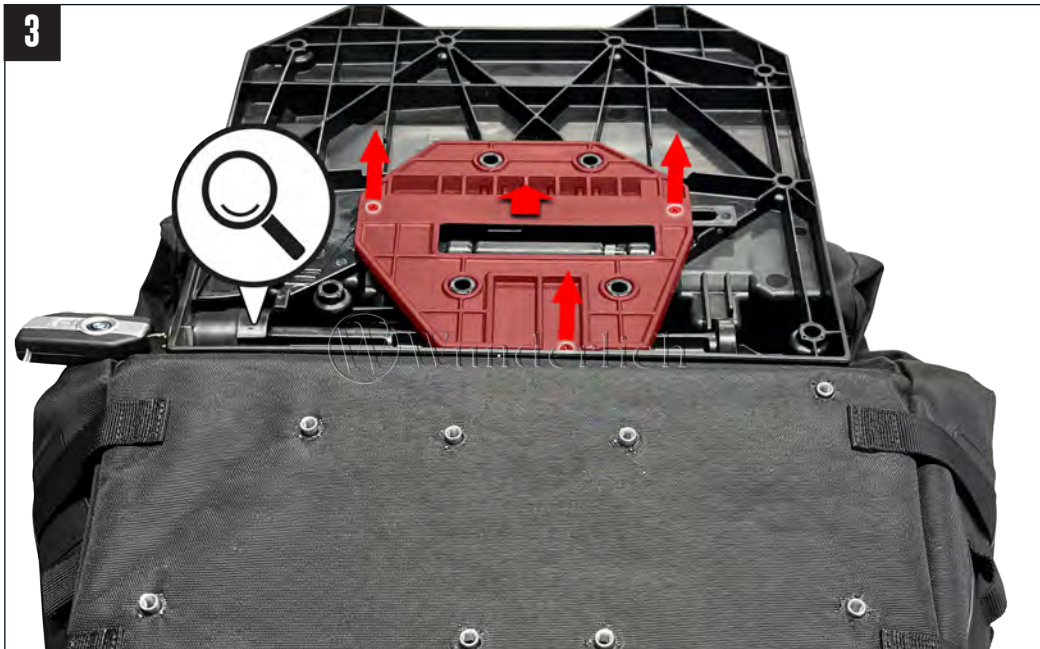

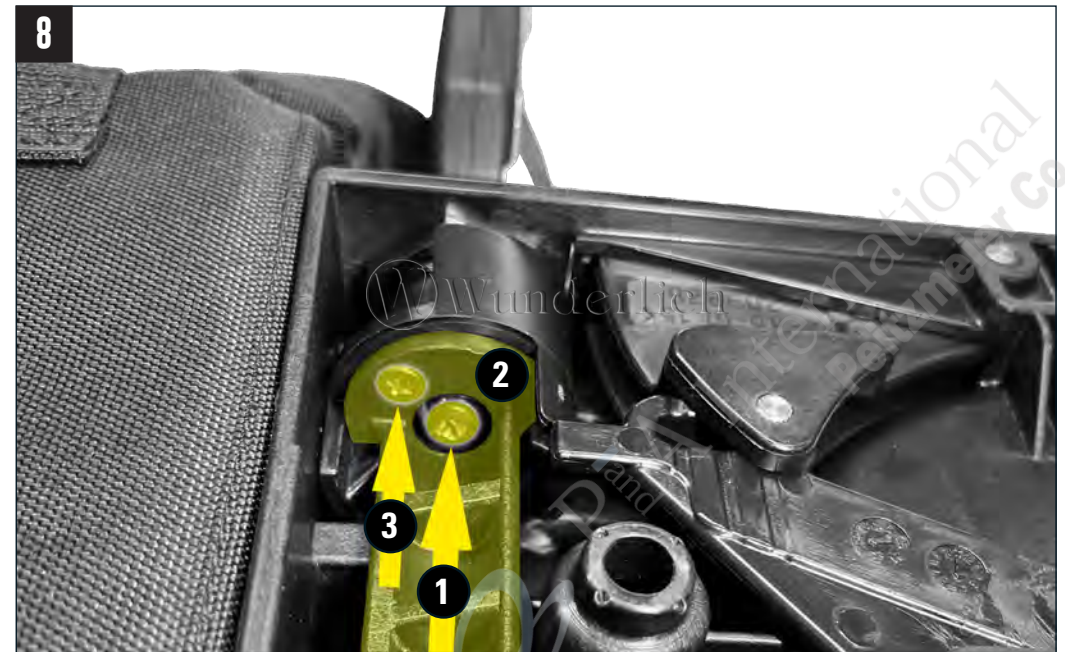
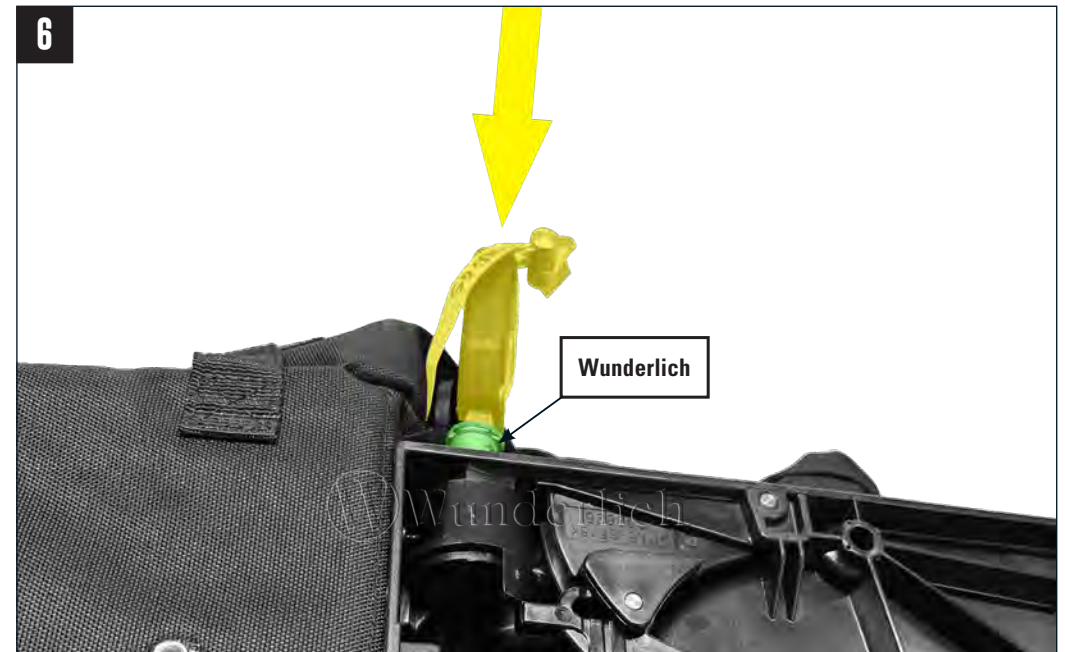
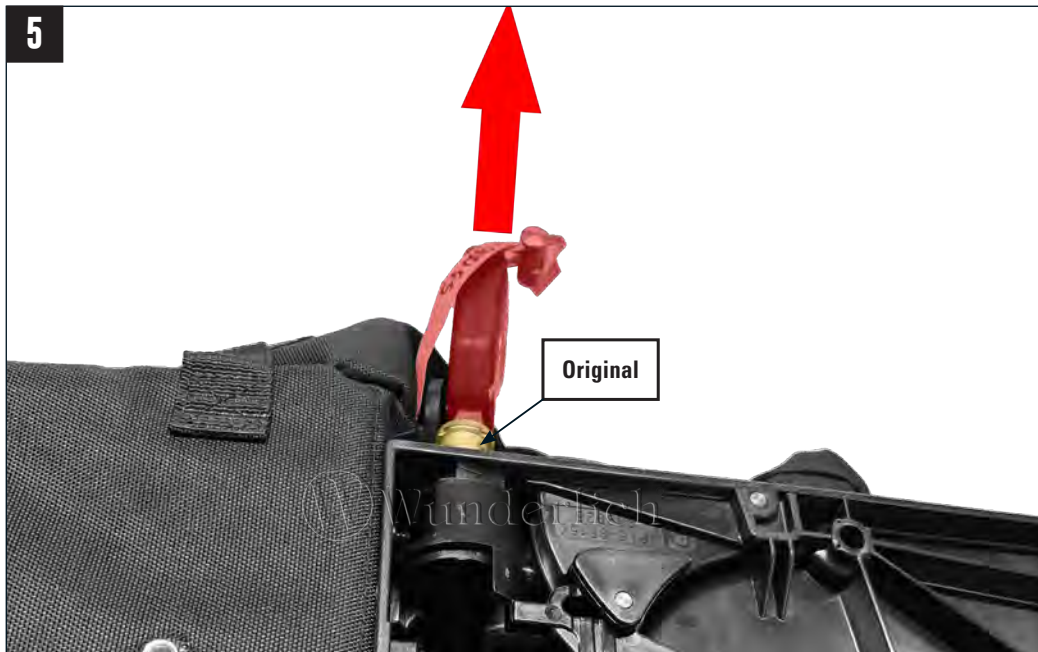

9



10

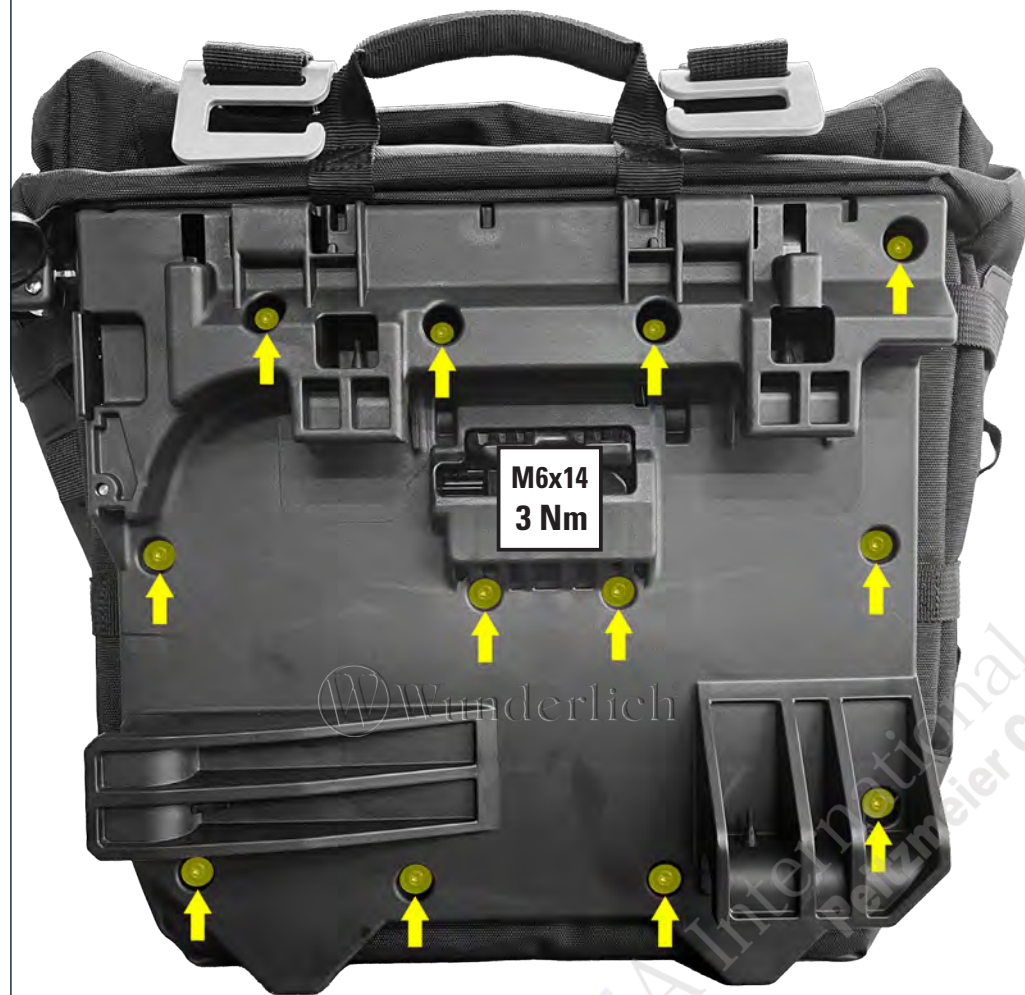

11

